

CAMPERS COLLECTION

The brand that brings the calm, serene experience of the outdoors to you.
Campers Collection "Where the Outdoors Experience Begins"

SINCE 1996

アルミフォールディングテーブル BAT-1880/BAT-2480

取扱説明書・使用上の注意及び禁止事項

BAT-1880 / 品質表示

外形寸法 / 幅1800×奥行800×高さ375/700(mm)
収納寸法 / 幅810×奥行455×高さ135(mm)
構造部材 / フレーム:金属(アルミニウム)
甲板の表面材 / 合成樹脂化粧繊維板(メラミン樹脂)
表面加工 / フレーム:ポリエステル樹脂塗装
重量 / 約9.3kg

MADE IN CHINA

BAT-2480 / 品質表示

外形寸法 / 幅2400×奥行800×高さ375/700(mm)
収納寸法 / 幅820×奥行600×高さ140(mm)
構造部材 / フレーム:金属(アルミニウム)
甲板の表面材 / 合成樹脂化粧繊維板(メラミン樹脂)
表面加工 / フレーム:ポリエステル樹脂塗装
重量 / 約12.5kg

MADE IN CHINA

使用上の注意及び禁止事項

この度はキャンパーズコレクションの製品をお買い上げくださいます。誠にありがとうございます。安全にご使用いただくために、下記の点に注意してご使用ください。

警告 誤った取扱いをすると、人が死亡または重傷を負う可能性が想定される内容を示します。

- テーブル面の上に乗ったり、踏み台代わりに使用したりしないでください。けがや破損のおそれがあります。
- テーブルの一方またはコーナーに極端な荷重をかけないでください。
- テーブルの中央部分に極端な荷重をかけないでください。
- テーブルの上に極端に熱い物をのせないでください。転倒してやけどするおそれがあります。
- 熱した鍋などを置く場合には、置いた周辺の天板の温度にご注意ください。
- 使用時はヒンジがまっすぐ固定されているのを確認してから使用してください。

注意 誤った取扱いをすると、人が傷害を負ったり物的損害の発生が想定される内容を示します。

- テーブルの開閉の際はフレームが交差する箇所、指や手を挟まないように十分ご注意ください。特にお子様には注意し、組み立てや収納をさせないようにしてください。
- 凸凹や段差のある所、砂地等の不安定な地面での使用はお避けください。
- 畳やフローリング等の傷つきやすい床面での使用は、必ず敷物を敷いて使用してください。床面の傷や破損の防止になります。
- 本製品は一般家庭用です。業務用ではご使用にならないでください。
- 屋外など直射日光や風雨が当たる環境で長期間放置すると、プラスチック部分や繊維部分の劣化が進み破損しやすくなりますのでご注意ください。

保管上の注意 ● 雨ざらし、直射日光が当たる場所に保管しないでください。火災や商品の変形、変色の原因になります。

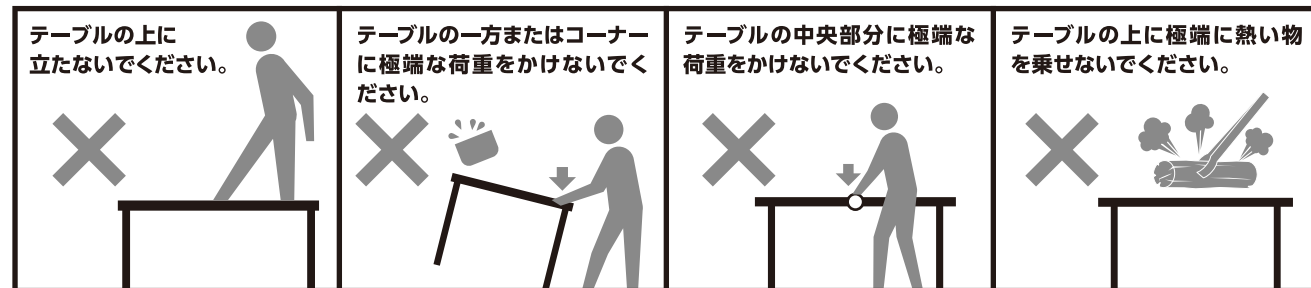

テーブル脚の使用法

- 各脚をテーブルから引き起こしてください。
- テーブルと脚のヒンジがまっすぐになり完全に固定されているのを確認してからご使用ください。

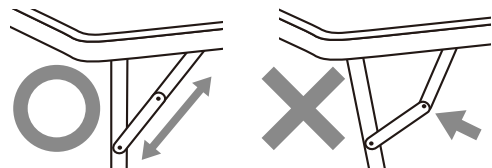

使用方法

※下記イラストはBAT-1880を使用しています。

1 側面の収納用ロックを外して、図のようにテーブルを開いてください。

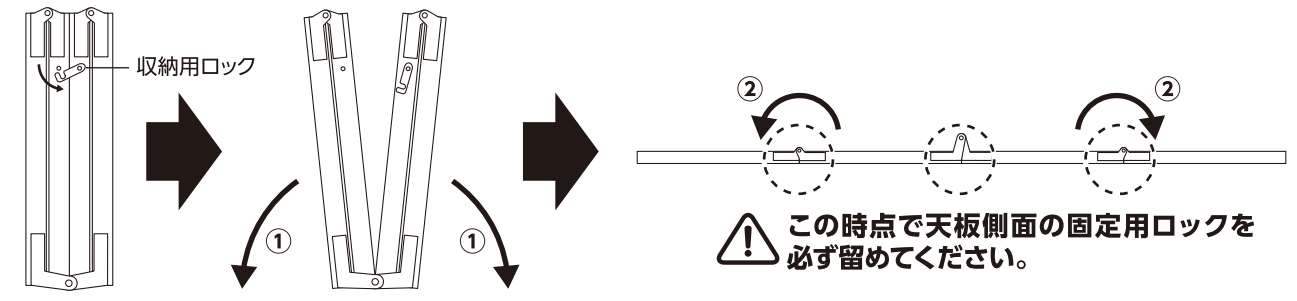

2 各脚をテーブルから引き起こしてください。テーブルと脚のヒンジがまっすぐになり完全に固定されているのを確認してからご使用ください。

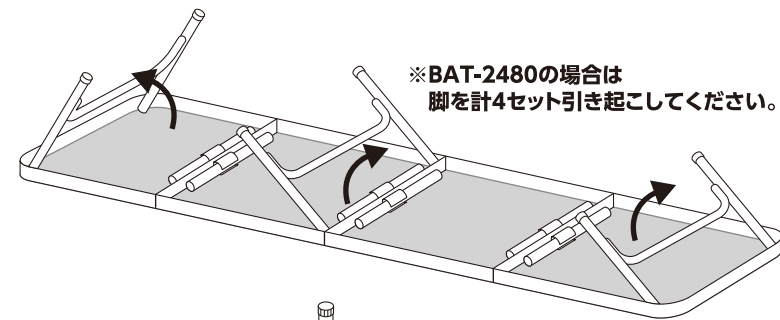
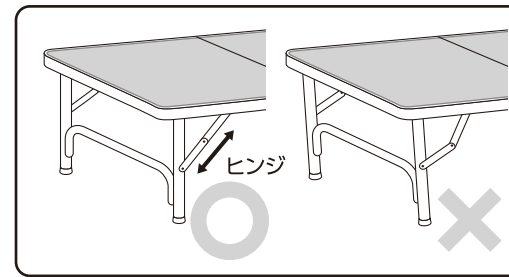

※BAT-2480の場合は脚を計4セット引き起こしてください。

ハイトイプで使用する場合

テーブルを裏返し、付属の脚を4つ差し込みます。(付属の脚はテーブル裏面の脚部ホルダーに差し込まれています。)

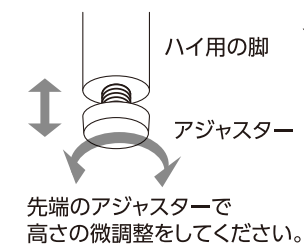

天板裏にはロータイプでのご使用の際に不要になる脚部を収納することのできる脚部ホルダーが付いています。

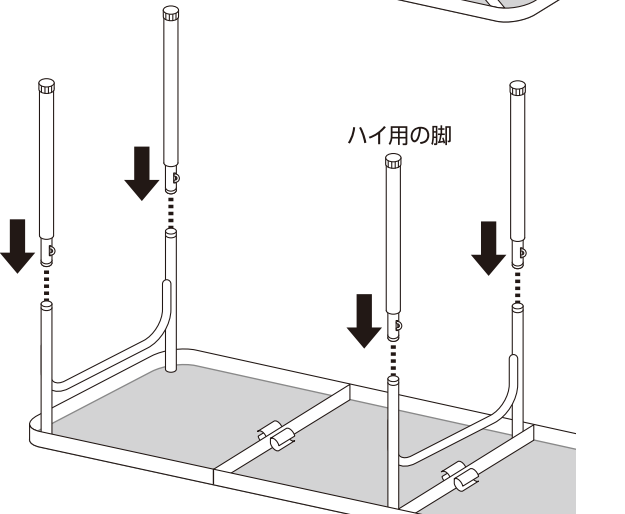

収納方法

- 1 脚部の長さを調整して使用していた場合は、脚を一番短くします。
- 2 ヒンジをA矢印の方向に折り曲げ、脚部を収納します。※ヒンジを曲げずに脚部を収納するとヒンジの破損の原因となりますのでご注意ください。
- 3 テーブルを折りたたんでロックで留めます。

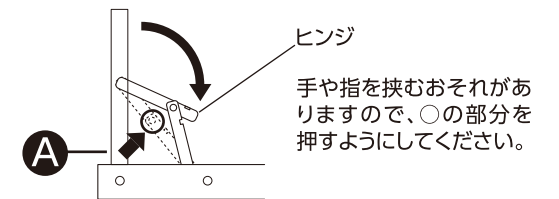

当製品につきましてご不明な点がございましたらご連絡ください。

発売元 / 株式会社 山善 キャンパーズコレクション係
お客様相談窓口フリーダイヤル 0120-069-060
[AM9:00~PM5:00土・日・祝を除く]

※故障及びお問い合わせは、お買い求められた販売店までお申し付けください。
※本製品の仕様は改良の為、予告なく変更される事があります。

その他の商品はホームページをご覧ください

